

STATICO

ANVENDELSE

Ekspansionsbeholdere med fast fortryk Fra 8L til 5000L

Statico er en trykexpansionsbeholder med fast fortryk velegnet til varme-, sol- og køleanlæg.

Dens enkle svejste design, robuste konstruktion og den diffusionstætte butylbælg, gør den til en af de mest anvendte trykexpansionsbeholdere i de mest almindelige anlæg.

PRODUKTEGENSKABER

- **Airproof butylgummibelægning iht. EN 13831**
- **Stort udvalg af beholderstørrelser tilgængelig til forskellige anlægsbehov** fra 8 L til 5000 L
- **Helt igennem enkel, robust design**
Fungerer uden strømforsyning
- **Fremragende elasticitet**
på grund af fast fortryk

TEKNISK BESKRIVELSE

Anvendelsesområde:

Varme-, solvarme- og kølevandsanlæg

Medier:

Aggressive eller giftige medier må ikke anvendes.
Tilsætning af frostbeskyttelsesmiddel op til 50%

Tryk:

Tilladt minimaltryk, PSmin: 0 bar
Tilladt maximaltryk, PS: se Sortiment

Temperatur:

Tilladt max. temperatur for bælg, TB: 70 °C
Tilladt min. temperatur for bælg, TBmin: 5 °C

Til PED-formål:

Tilladt max. temperatur, TS: 120°C
Tilladt min. temperatur, TSmin: -10°C

FUNKTIONER OG Udstyr

- Airproof butylgummibælg iht. EN 13831.
- Airproof butylgummibælg iht. EN 13831, udskiftelig (SG).
- Fødder til stående montering (SU, SG). Vægbeslag giver nem montering (SD).
- Installation med bund-, side- eller toptilslutning. Fra 80 liter med bund- eller sidetilslutning (SD).



Materiale:

Stål. Farven beryllium.
Aftapningsventil DLV: Messing.
Airproof butylgummibælg iht. EN 13831 og Pneumatex' interne standard.

Transport og oplagring:

Tørt og frostfrit.

Standard:

Konstrueret iht. PED 2014/68/EU.

Garanti:

Statico SD, SU: 5 års garanti for beholderen.
Statico SG: 5 års garanti for airproof butylgummibælg.

DIMENSIONERING

Trykhold for anlæg med TAZ ≤ 100 °C.

Beregning iht. EN 12828, SWKI HE301-01 *).

Til alle specialanvendelser som solfangeranlæg, fjernvarme anlæg, anlæg med højere temperaturer end 100°C, kølevandssystemer med temperaturer under 5°C, benyt venligst HySelect programmet eller kontakte os.

Generelle formler

Vs	Systemets vandkapacitet	Opvarmning	Vs = vs · Q	vs Q	Specifik vandkapacitet, tabel 4 Installeret varmekapacitet i kW
			Vs = Kendt		Anlægsdesign, beregnet indhold
		Køling	Vs = Kendt		Anlægsdesign, beregnet indhold
Ve	Ekspansionsvolumen	EN 12828 Køling	Ve = e · (Vs+Vhs) Ve = e · (Vs+Vhs)	e, ehs e, ehs	Ekspansionskoefficient for t_{max} , tabel 1 Ekspansionskoefficient for ts_{max} , tabel 1 ⁷⁾
		SWKI HE301-01 Opvarmning	Ve = e · Vs · X' + ehs · Vhs	e ehs	Ekspansionskoefficient for $(ts_{max} + tr) / 2$, tabel 1 Ekspansionskoefficient for t_{max} , tabel 1
		SWKI HE301-01 Køling	Ve = e · Vs · X' + ehs · Vhs	e, ehs	Ekspansionskoefficient for ts_{max} , tabel 1 ⁷⁾
Vwr	Vandreserve	EN 12828, Køling	Vwr ≥ 0,005 · Vs ≥ 3 L		
		SWKI HE301-01	Vwr betragtes i Ve med koefficienten X		
p0	Minimumstryk ²⁾ nedre græns værdi for trykhold	EN 12828, Køling	p0 = Hst/10 + 0,2 bar ≥ pz	Hst	Statisk højde
		SWKI HE301-01	p0 = Hst/10 + 0,3 bar ≥ pz	pz	Påkrævet minimaltryk i udstyr eller kedler
pa	Starttryk nedre græns værdi for optimal trykhold		pa ≥ p0 + 0,3 bar		
pe	Sluttryk øvre græns værdi for optimal trykhold			psvs dpsvs _c	Abningstryk for sikkerhedsventil Lukketrykkets tolerance for sikkerhedsventilen
		EN 12828	pe ≤ psvs - dpsvs_c	dpsvs _c = dpsvs _c =	0,5 bar for psvs ≤ 5 bar ⁴⁾ 0,1 · psvs for psvs > 5 bar ⁴⁾
		Køling	pe ≤ psvs - dpsvs_c	dpsvs _c = dpsvs _c =	0,6 bar for psvs ≤ 3 bar ⁴⁾ 0,2 · psvs for psvs > 3 bar ⁴⁾
		SWKI HE301-01 Opvarmning	pe ≤ psvs/1,15 og pe ≤ psvs - 0,3 bar		psvs ⁴⁾
		SWKI HE301-01 Køling, solar	pe ≤ psvs/1,3 og pe ≤ psvs - 0,6 bar		psvs ⁴⁾

Statico

PF	Trykfaktor		PF = (pe + 1)/(pe - p0)		
VN	Nominel volumen i ekspansionsbeholderen	EN 12828, Køling	VN ≥ (Ve + Vwr + 2³⁾) · PF		
		SWKI HE301-01	VN ≥ (Ve + 2³⁾) · PF		

1) Opvarmning, Køling, Solfanger: Q ≤ 10 kW: X = 3 | 10 kW < Q ≤ 150 kW: X = (87-0,3 · Q)/28 | Q > 150 kW: X = 1,5

Geotermiske kollektor systemer: X = 2,5

2) Formlen for fortryk p0 gælder ved installation af trykholde på cirkulationspumpens sugeside. Hvis installationen foretages på tryksiden, skal p0 øges med pumpetryk Δp.

3) Læg 2 liter til, hvis en Vento er installeret i systemet.

4) Sikkerhedsventilerne skal arbejde inden for disse grænser. Brug certificerede sikkerhedsventiler type H og DGH til varmeanlæg og type F og DGF til køleanlæg. Ved installationer iht. SWKI HE301-01 må der kun anvendes sikkerhedsventiler af den godkendte type DGF og DGH.

5) Vælg en beholder, som har et tilsvarende eller højere nominelt indhold.

7) Max. temperatur, hvis anlægget stopper, normalt 40°C for køleanlæg og geotermiske overfladesamlersystemer, 20°C for andre geotermiske borehuller.

*) SWKI HE301-01 : Gældende i Schweiz

Vores beregningsprogram HySelect er baseret på en avanceret beregningsmetode og database. Derfor kan resultaterne afvige en anelse.

KONTAKT OS OG BESTIL: Telefon 36 78 42 18 • info@reci.dk • www.reci.dk

Salg, service & produktion: Geminivej 24, 2670 Greve • **Lager:** Agenavej 24, 2670 Greve

Tabel 1: e ekspansionskoefficient

t (TAZ, ts _{max} , tr, ts _{min}), °C	20	30	40	50	60	70	80	90	100	105	110
e Vand = 0 °C	0,0016	0,0041	0,0077	0,0119	0,0169	0,0226	0,0288	0,0357	0,0433	0,0472	0,0513

e %-vægt MEG*

30%	= -14,5 °C	0,0093	0,0129	0,0169	0,0224	0,0286	0,0352	0,0422	0,0497	0,0577	0,0620	0,0663
40%	= -23,9 °C	0,0144	0,0189	0,0240	0,0300	0,0363	0,0432	0,0505	0,0582	0,0663	0,0706	0,0750
50%	= -35,6 °C	0,0198	0,0251	0,0307	0,0370	0,0437	0,0507	0,0581	0,0660	0,0742	0,0786	0,0830

e %-vægt MPG**

30%	= -12,9 °C	0,0151	0,0207	0,0267	0,0333	0,0401	0,0476	0,0554	0,0639	0,0727	0,0774	0,0823
40%	= -20,9 °C	0,0211	0,0272	0,0338	0,0408	0,0481	0,0561	0,0644	0,0731	0,0826	0,0873	0,0924
50%	= -33,2 °C	0,0288	0,0355	0,0425	0,0500	0,0577	0,0660	0,0747	0,0839	0,0935	0,0985	0,1036

Tabel 4: vs omtrentlig vandkapacitet *** for centralvarmeanlæg i forhold til den installerede varmekapacitet Q.

ts _{max} tr	°C	90 70	80 60	70 55	70 50	60 40	50 40	40 30	35 28
Radiatorer	Vs liter/kW	14,0	16,5	20,1	20,6	27,9	36,6	-	-
Panelradiatorer	Vs liter/kW	9,0	10,1	12,1	11,9	15,1	20,1	-	-
Konvektorer	Vs liter/kW	6,5	7,0	8,4	7,9	9,6	13,4	-	-
Ventilationsaggregater	Vs liter/kW	5,8	6,1	7,2	6,6	7,6	10,8	-	-
Gulvvarme	Vs liter/kW	10,3	11,4	13,3	13,1	15,8	20,3	29,1	37,8

*) MEG = Mono-Ethylene Glycol

**) MPG = Mono-Propylene Glycol

***) Vandkapacitet = varmforsyning + distributionsnet + varmeafgivere

Tabel 5: DNe-standardværdier for ekspansionsrør med Statico og Compresso.

Længde op til ca. 30 m	DNe	20	25	32	40	50	65	80
Opvarmning:								
EN 12828	Q kW	1000	1700	3000	3900	6000	11000	15000
Køling:								
ts _{max} ≤ 50 °C	Q kW	1600	2700	4800	6300	9600	17600	24100

Temperaturer

ts _{max}	Maksimal systemtemperatur Maksimal temperatur for beregning af ekspansionsvolumener. For varmesystemer den dimensionerede fremløbstemperatur, ved hvilken et varmesystem skal køre ved dimensionerende udetemperatur (standardudetemperatur iht. EN 12828). For kølesystemer den maksimale temperatur, der opnås under drift eller stilstand, for solfangersystemer den temperatur, op til hvilken fordampning skal undgås.
ts _{min}	Laveste systemtemperatur Den laveste temperatur til beregning af ekspansionsvolumener. Den laveste systemtemperatur er lig med frysepunktet. Den afhænger af procentdelen af tilsat frostbeskyttelsesmiddel. For vand uden tilsætning: ts _{min} = 0.
tr	Returtemperatur Varmesystemets returtemperatur ved dimensionerende udetemperatur (dimensionerede udetemperatur iht. EN 12828)
TAZ	Sikkerhedstemperaturbegrænsere, Driftstermostat, Temperaturgrænse, Overkøgningssikring Sikkerhedsenhed iht. EN 12828 for temperaturbeskyttelse af varmforsyninger. Hvis den indstillede temperaturbegrænsning overskrides, lukkes der for varmen. Begrænsere låses, temperaturovervågningsenheder frigiver automatisk varmforsyningen, hvis den indstillede temperatur er lavere. Indstillingsværdier for systemer iht. EN 12828 ≤ 110°C

EKSPANSION MED PRÆCISION

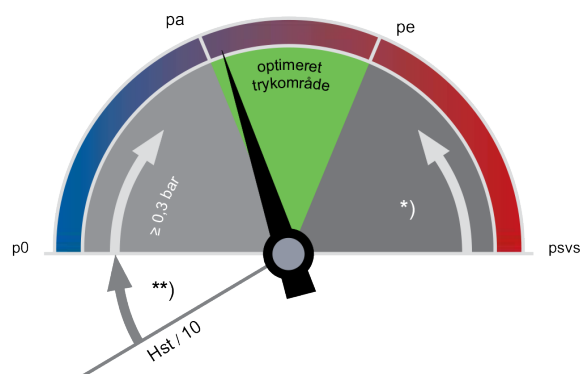

**)
EN 12828, Solfanger, Køling : $\geq 0,2$ bar

*)
EN 12828: $\geq psvs \cdot 0,1 \geq 0,5$ bar
Solfanger, Køling: $\geq psvs \cdot 0,2 \geq 0,6$ bar

p0 Minimumstryk

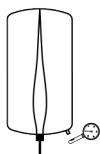

Statico

p0 er indstillet som fortryk på gassiden.

pa Starttryk

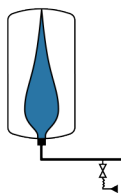

Statico

pa er det påfyldningstryk (koldt), der bestemmer vandreserven:
 $pa \geq p0 + 0,3$ bar;
vandpåfyldning «on»: $pa - 0,2$ bar.

pe Sluttryk

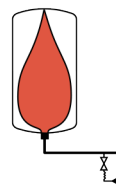

Statico

pe opnås efter opvarmning til ts_{max} .

HURTIGVALG

Varmesystemer TAZ ≤ 100 °C, uden tilsætning af frostbeskyttelsesmiddel, EN 12828.

Brug applikationen HySelect for nøjagtig beregning.

psv = 2,5 bar			psv = 3,0 bar			psv = 3,5 bar		
Hst ≤ 7 m ≥ p0 = 1,0 bar			Hst ≤ 7 m ≥ p0 = 1,0 bar			Hst ≤ 12 m ≥ p0 = 1,5 bar		
Radiatorer	Panelradiatorer		Radiatorer	Panelradiatorer		Radiatorer	Panelradiatorer	
90 70	90 70	70 50	90 70	90 70	70 50	90 70	90 70	70 50

Q [kW]	Nominel volumen VN [liter]								
10	25	25	18	25	18	18	35	25	25
15	35	25	25	25	18	18	35	35	25
20	50	35	25	35	25	25	50	35	35
25	50	35	35	50	35	25	80	50	35
30	80	50	35	50	35	35	80	50	50
40	80	50	50	80	50	35	80	80	50
50	140	80	50	80	50	50	140	80	80
60	140	80	80	80	80	50	140	80	80
70	140	80	80	140	80	80	140	140	80
80	140	140	80	140	80	80	200	140	140
90	200	140	140	140	80	80	200	140	140
100	200	140	140	140	140	80	200	140	140
150	300	200	200	200	140	140	300	200	200
200	400	300	200	300	200	200	400	300	300
250	500	300	300	400	300	300	500	400	300
300	500	400	300	400	300	300	600	400	400
400	800	500	400	600	400	300	800	500	500
500	1000	600	500	800	500	400	1000	800	600
600	1000	800	600	800	500	500	1500	800	800
700	1500	800	800	1000	600	600	1500	1000	800
800	1500	1000	800	1500	800	600	1500	1000	1000
900	1500	1000	1000	1500	800	800	2000	1500	1000
1000	2000	1500	1000	1500	1000	800	2000	1500	1500
1500	3000	2000	1500	2000	1500	1500	3000	2000	2000

Eksempel

Q = 200 kW

psv = 3 bar

Hst = 8 m

Radiatorer 90 | 70 °C

Valgt:

Statico SU 300.3

p0 = 1 bar

Reducer det fabriksindstillede fortryk fra 1,5 bar til 1 bar!

Bemærkning for TAZ over 100 °C

Over 100 °C reduceres af statisk højden Hst i hurtigvalgstabelen.

TAZ = 105 °C: Hst – 2 m

TAZ = 110 °C: Hst – 4 m

Indstillet fortryk p0

$p_0 = (Hst/10 + p_v) + 0,2$ bar

Anbefales: $p_0 \geq 1$ bar

Påfyldningstryk, Starttryk

$p_a \geq p_0 + 0,3$ med koldt, men udluftet system.

UDSTYR

Afspærrings- og aftapningsventil DLV

Sikker afspærring og aftapning til ekspansionsbeholdere i henhold til EN 12828, DLV 20 op til VN 800 liter, DN 40 af kunden for VN 1000 – 5000 liter.

Ekspansionsrør

I henhold til tabel 5

Pleno

I Vandpåfyldning som trykovervågning iht. EN 12828.

Betingelser:

- Pleno PIX uden pumpe: påkrævet vandværkstryk:
 $p_w \geq p_0 + 1,7$ | $p_w \leq 10$ bar,
- Pleno PI 9 med pumpe: p_a Statico inden for arbejdstrykområdet d_{pu} for Pleno.

Vento

Afgasning og central udluftning.

Betingelser:

- p_e , p_a Statico inden for arbejdstrykområdet d_{pu} for Vento,
- V_s Vento $\geq V_s$ Systemets vandkapacitet.

Zeparo

Udluftningsventil Zeparo ZUT eller ZUP ved hvert højt punkt for udluftning under påfyldnings- og aftapnings- processen. Udskillere til snavs og magnetit i hovedreturledningen til varmforsyningen. Hvis der ikke er installeret central udluftning (f.eks. Vento V Connect), kan der installeres en mikrobobleudskiller i hoved strømmen, så vidt muligt før cirkulationspumpen.

Den statiske højde H_{st_m} for mikrobobleudskilleren iht. tabellen må ikke overskrides.

$t_{s_{max}}$ °C	90	80	70	60	50	40	30	20	10
H_{st_m} m	15,0	13,4	11,7	10,0	8,4	6,7	5,0	3,3	1,7

Yderlige tilbehør, produktinformation se:

Katalogblade Pleno, Vento, Zeparo og tilbehør.

INSTALLATION

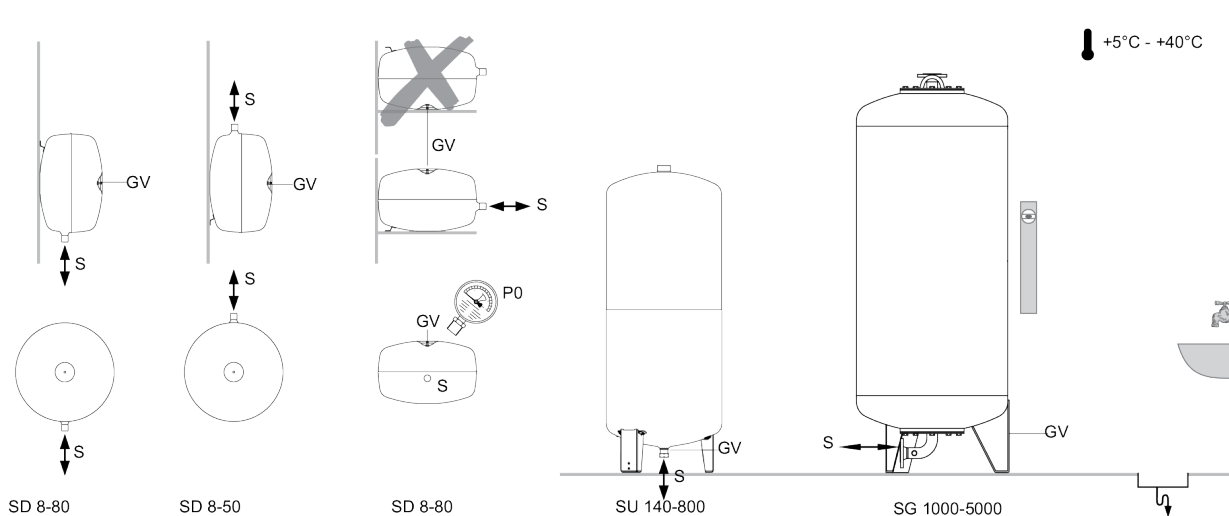

SYSTEMEKSEMPEL

Statico SD

Til varmesystemer på op til ca. 100 kW

(kan kræve ændringer iht. lokal lovgivning)

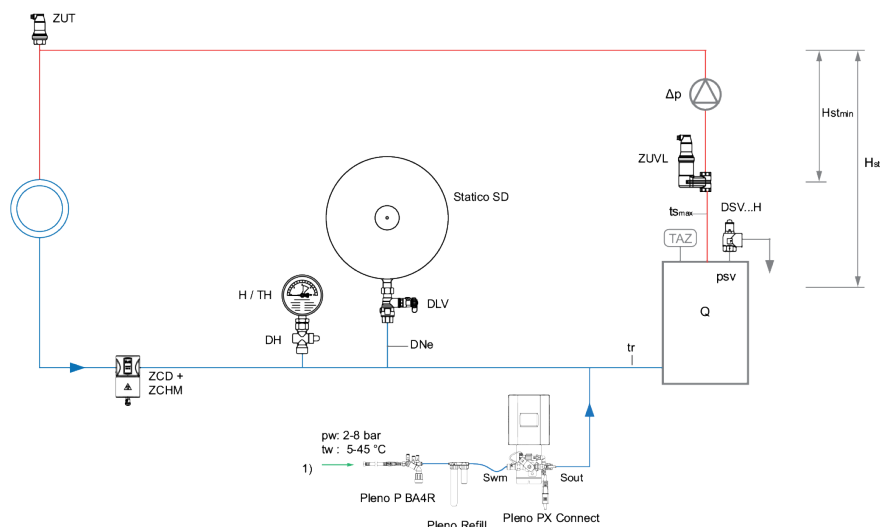

1) Vandpåfyldningstilslutning

Pleno PIX vandpåfyldning som trykovervågning iht. EN 12828.

Zeparo ZUV til central separation af mikrobobler.

Zeparo Cyclone ZCDM cyklonisk snavsudskiller med termiske isoleringskapper og magneter til central udskilning af slam og magnetit.

Zeparo ZUT til automatisk udluftning under påfyldning og aftapning.

Yderligere tilbehør, produktinformation se: Katalogblade Pleno, Zeparo og Tilbehør.

Statico SU

Til varmesystemer på op til ca. 700 kW

(kan kræve ændringer iht. lokal lovgivning)

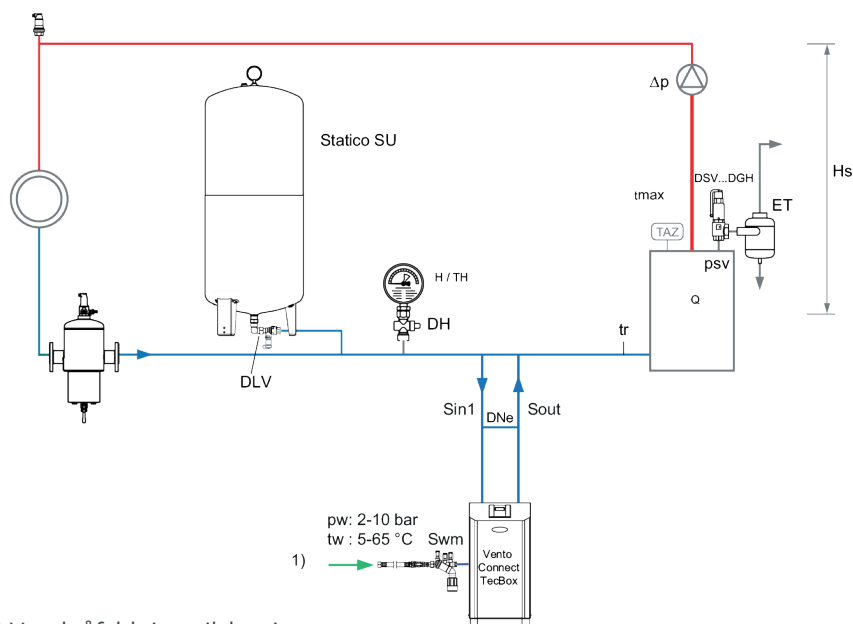

1) Vandpåfyldningstilslutning

Vento Connect central udluftning og afgasning, med vandpåfyldning som trykovervågning iht. EN 12828.

Zeparo G-Force til central separation af snavs.

Zeparo ZUT til automatisk udluftning under påfyldning og aftapning.

Yderligere tilbehør, produktinformation se: Katalogblade Pleno Connect, Zeparo og Tilbehør.

KONTAKT OS OG BESTIL: Telefon 36 78 42 18 • info@reci.dk • www.reci.dk

Salg, service & produktion: Geminivej 24, 2670 Greve • **Lager:** Agenavej 24, 2670 Greve

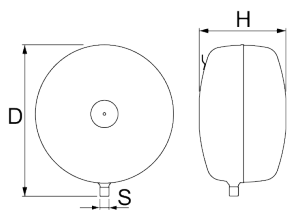

Statico S
Diskosformet

Type	VN [l]	p0 [bar]	D	H	m [kg]	S	VVS nr.	Varenr.
3 bar (PS)								
SD 8.3	8	1	314	166	3,5	R1/2	371014-308	710 1000
SD 12.3	12	1	352	199	3,7	R1/2	371014-312	710 1001
SD 18.3	18	1	393	222	4,1	R3/4	371014-318	710 1002
SD 25.3	25	1	436	249	5	R3/4	371014-325	710 1003
SD 35.3	35	1	485	280	6,4	R3/4	371014-335	710 1004
SD 50.3	50	1,5	536	316	8	R3/4	371014-350	710 1005
SD 80.3	80	1,5	636	346	12,7	R3/4	371014-380	710 1006

10 bar (PS)								
SD 8.10	8	4	314	166**	4,0	R1/2	371024-308	710 3000
SD 12.10	12	4	352	199**	5,1	R1/2	371024-312	710 3001
SD 18.10	18	4	393	222**	6,5	R3/4	371024-318	710 3002
SD 25.10	25	4	436	249**	8	R3/4	371024-325	710 3003
SD 35.10	35	4	485	280**	9,7	R3/4	371024-335	710 3004
SD 50.10	50	4	536	316**	12	R3/4	371024-350	710 3005
SD 80.10	80	4	636	346**	16	R3/4	371024-380	710 3006

Statico SG
Slank, cylindrisk model

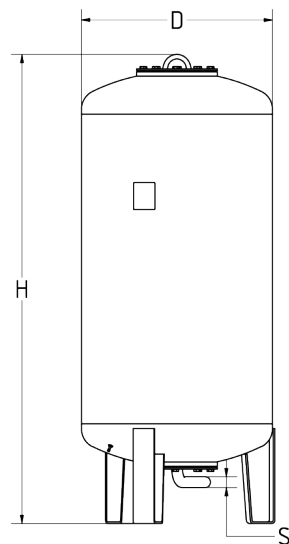

Type*	VN [l]	p0 [bar]	D	H**	H***	m [kg]	S	VVS nr.	Varenr.
6 bar (PS)									
SG 1000.6	1000	3,5	850	2089	2130	290	R1 1/2	371026-310	710 2015
SG 1500.6	1500	3,5	1016	2248	2295	400	R1 1/2	371026-315	710 2016
SG 2000.6	2000	3,5	1016	2738	2793	680	R1 1/2	371026-320	710 2021
SG 3000.6	3000	3,5	1300	2850	2936	840	R1 1/2	371026-330	710 2018
SG 4000.6	4000	3,5	1300	3496	3547	950	R1 1/2	371026-340	710 2019
SG 5000.6	5000	3,5	1300	4140	4188	1050	R1 1/2	371026-350	710 2020
10 bar (PS)									
SG 1000.10	1000	4	850	2092	2133	340	R1 1/2	371026-410	710 3013
SG 1500.10	1500	4	1016	2277	2329	460	R1 1/2	371026-415	710 3014
SG 2000.10	2000	4	1016	2774	2819	760	R1 1/2	371026-420	710 3019
SG 3000.10	3000	4	1300	2873	2956	920	R1 1/2	371026-430	710 3016
SG 4000.10	4000	4	1300	3518	3580	1060	R1 1/2	371026-440	710 3017
SG 5000.10	5000	4	1300	4169	4211	1080	R1 1/2	371026-450	710 3018

VN = Nominel volumen

*) Anvendelse > 10 bar og specialbeholdere fås på anmodning.

**) Tolerance 0 /-100.

***) Max. højde når beholder er vippet

Tilbehør: Datablad Mellembeholder.

Statico SU

Slank, cylindrisk model

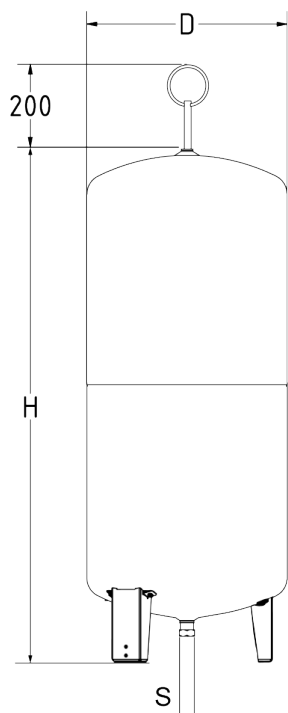

Type	VN [l]	p0 [bar]	D	H	H***	m [kg]	S	VVS nr.	Varenr.
3 bar (PS)									
SU 140.3	140	1,5	420	1274	1489	25	R3/4	371016-383	710 1008
SU 200.3	200	1,5	500	1330	1565	32	R3/4	371016-385	710 1010
SU 300.3	300	1,5	560	1451	1692	38	R3/4	371016-389	710 1011
SU 400.3	400	1,5	620	1499	1760	56	R3/4	371016-391	710 1012
SU 500.3	500	1,5	680	1588	1859	65	R3/4	371016-393	710 1013
SU 600.3	600	1,5	740	1596	1874	75	R3/4	371016-395	710 1014
SU 800.3	800	1,5	740	2090	2360	98	R3/4	371016-397	710 1015
4 bar (PS)*									
SU 140.4	140	1,5	420	1274	1489	25	R3/4		301010-31232
SU 200.4	200	1,5	500	1330	1565	32	R3/4		301010-31432
SU 300.4	300	1,5	560	1451	1692	38	R3/4		301010-31631
SU 400.4	400	1,5	620	1499	1760	56	R3/4		301010-31731
SU 500.4	500	1,5	680	1588	1859	65	R3/4		301010-31831
SU 600.4	600	1,5	740	1596	1874	75	R3/4		301010-31931
SU 800.4	800	1,5	740	2090	2360	98	R3/4		301010-32222
6 bar (PS)									
SU 140.6	140	3,5	420	1274	1489	25	R3/4	371023-383	710 2008
SU 200.6	200	3,5	500	1330	1565	33	R3/4	371023-385	710 2009
SU 300.6	300	3,5	560	1451	1692	39	R3/4	371023-389	710 2010
SU 400.6	400	3,5	620	1499	1760	57	R3/4	371023-391	710 2011
SU 500.6	500	3,5	680	1588	1859	66	R3/4	371023-393	710 2012
SU 600.6	600	3,5	740	1596	1874	76	R3/4	371023-395	710 2013
SU 800.6	800	3,5	740	2090	2360	100	R3/4	371023-397	710 2014
10 bar (PS)									
SU 140.10	140	4	420	1274	1489	32	R3/4	371024-383	710 3007
SU 200.10	200	4	500	1330	1565	40	R3/4	371024-385	710 3008
SU 300.10	300	4	560	1451	1692	59	R3/4	371024-389	710 3009
SU 400.10	400	4	620	1499	1760	70	R3/4	371024-391	710 3010
SU 500.10	500	4	680	1588	1859	91	R3/4	371024-393	710 3011

VN = Nominel volumen

* I Frankrig skal PS ≤ 4bar overholdes for at undgå tilbagevendende test i henhold til AM du 20/11/2017 - TREP1723392A.

**) Tolerance 0 /+35.

***) Max. højde når beholder er vipet

Tilbehør:

Aftapningsventil DLV -

Datablad Tilbehør.

Mellembeholder.

TILBEHØR TIL TRYKHOLDNING

TEKNISK BESKRIVELSE - AFTAPNINGSVENTIL

Anvendelsesområde

Varme-, solvarme- og kølevandssystemer.
Montering i systemer iht. EN 12828, SWKI HE301-01.

Medier:

Aggressive eller giftige medier må ikke anvendes.
Tilsætning af frostbeskyttelsesmiddel op til 50%

Funktioner:

Afspærring. Vedligeholdelse og demontering af ekspansionsbeholdere.

Tryk:

Tilladt minimaltryk, PSmin: 0 bar
Tilladt maximaltryk, PS: 16 bar

Temperatur:

Tilladt max. temperatur, TS: 120 °C
Tilladt min. temperatur, TSmin: -10 °C

Materiale:

Messing

Almen beskrivelse:

Kan kun lukkes med en unbrakonøgle, som medfølger, kugleventil med DN 15-slangetilslutning til hurtig aftapning.

AFTAPNINGSVENTIL

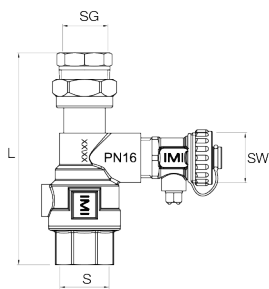

Aftapningsventil DLV

Indvendigt gevind i begge sider, forskrunding i beholderens tilslutningside

Type	PS [bar]	L	m [kg]	S	SG	SW	VVS nr.	Varenr.
DLV 15	16	114	0,53	Rp3/4	Rp1/2	G3/4	371039-833	535 1432

For SD-beholder 8 og 12 l

Aftapningsventil DLV

Indvendigt gevind i begge sider, kobling med plan tætning til direkte tilslutning til alle egnede ekspansionsbeholder

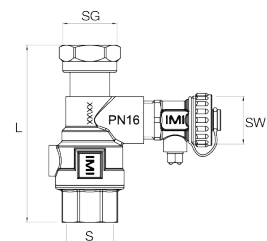

Type	PS [bar]	L	m [kg]	S	SG	SW	VVS nr.	Varenr.
DLV 20	16	97	0,49	Rp3/4	G3/4	G3/4	371039-806	535 1434

Aftapningsventil DLV A (vinkeltilsluttet)

Indvendigt gevind i begge sider, 90° bøjning for direkte tilslutning til Statico SU ekspansionsbeholdere.

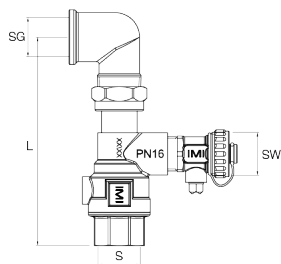

Type	PS [bar]	L	m [kg]	S	SG	SW	VVS nr.	Varenr.
DLV 20A	16	130	0,61	Rp3/4	Rp3/4	G3/4	-	746 2000

TEKNISK BESKRIVELSE - MANOMETER

Anvendelsesområde

Varme-, solvarme- og kølevandssystemer.
Montering i systemer iht. EN 12828, SWKI HE301-01.

Funktioner:

Kontrol af påfyldningstryk ved ekspansionsbeholdere

Tryk:

Tilladt minimaltryk, PSmin: 0 bar
Tilladt maximaltryk, PS: 4 bar

Temperatur:

Tilladt max. temperatur, TS: 60°C
Tilladt min. temperatur, TS min: - 10°C

MANOMETER

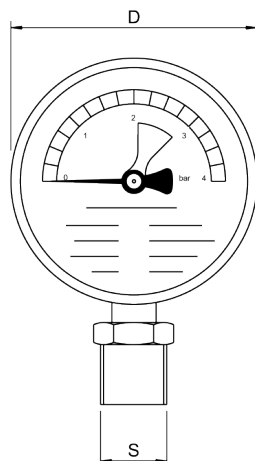

Manometer H

Visningsområde 0-4 bar, med markering af det grønne trykområde for arbejdsdruk. Tilslutning i bunden.

Type	PS [bar]	D	m [kg]	S	VVS nr.	Varenr.
H4	4	80	0,3	R1/2	371039-904	501 1037

TEKNISK BESKRIVELSE - TERMOMETER/MANOMETER

Anvendelsesområde

Varme-, solvarme- og kølevandssystemer.
Montering i systemer iht. EN 12828, SWKI HE301-01.

Funktioner:

Kontrol af påfyldningstryk ved ekspansionsbeholdere.

Tryk:

Tilladt minimaltryk, PSmin: 0 bar
Tilladt maximaltryk, PS: 4 bar

Temperatur:

Tilladt max. temperatur, TS: 120 °C
Tilladt min. temperatur, TSmin: -10 °C

TERMOMETER/MANOMETER

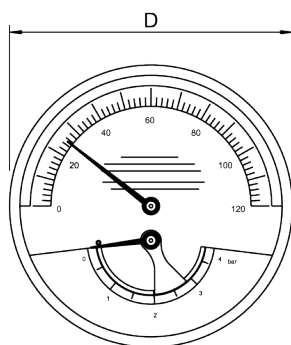

Termometer/Manometer TH

Trykvisningsområde 0-4 bar, temperaturvisningsområde 0-120 °C, med markering af det grønne trykområde for arbejdsdruk. Tilslutning i bunden.

Type	PS [bar]	D	m [kg]	S	VVS nr.	Varenr.
TH4	4	80	0,3	R1/2	371039-934	501 1038

TEKNISK BESKRIVELSE - MANOMETER TIL FORTRYK

Anvendelsesområde

Varme-, solvarme- og kølevandssystemer.
Montering i systemer iht. EN 12828, SWKI HE301-01.

Funktioner:

Kontrol af fortryk i ekspansionsbeholdere. Auto ON/OFF.
Automatisk kalibrering.

Tryk:

Tilladt minimaltryk, PSmin: 0 bar
Tilladt maximaltryk, PS: 10 bar

Temperatur:

Tilladt max. temperatur, TS: 120 °C
Tilladt min. temperatur, TSmin: -10 °C

Materiale:

Robust plasthus

MANOMETER TIL FORTRYK

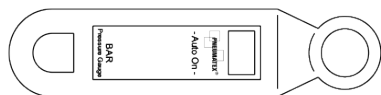

Manometer til fortryk DME

Type	PS [bar]	m [kg]	VVS nr.	Varenr.
DME	10	0,3	371039-998	500 1048



Produkterne, teksterne, fotografierne, grafikken og diagrammerne i brochuren kan ændres af IMI Hydronic Engineering uden forudgående varsel eller angiven årsag. For de nyeste oplysninger om produkterne og specifikationer bedes du besøge www.imi-hydronic.com eller kontakte IMI Hydronic Engineering.

KONTAKT OS OG BESTIL: Telefon 36 78 42 18 • info@reci.dk • www.reci.dk

Salg, service & produktion: Geminivej 24, 2670 Greve • **Lager:** Agenavej 24, 2670 Greve

